

Konvektor Vonaris VHV



Konvektor VHV -

En stabil stålkonvektor med ett integrerat Danfoss ventilarrangemang avsedd att användas inomhus för uppvärmning i de flesta typer av bostäder och lokaler.

Konvektor VHV har en konstruktion och hållfasthet som gör den mycket lämplig i offentliga miljöer såsom skolor, köpcenter, restauranger mm.

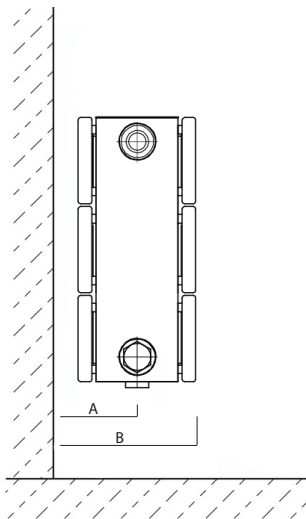

Användningsområden

- Passar endast syrefria värmesystem.
- Systemtemperaturer 35-110°C.
- Maximalt drifttryck 5 bar. (8 bar mot förfrågan).

Installation - Montering - Underhåll

- Konvektor VHV levereras med luftskruv, propp och tvårörs ventilarrangemang anslutning 50 c/c Eurokone R20.
- Konvektorerna kan levereras packade och märkta enligt ök.
- VHV11, VHV23 samt VHV35 lämpar sig bäst för installationer mot vägg då dessa konvektorer har en öppen baksida som tydligt visar konvektorns lameller.

Drift - Komfort

- Konvektor VHV har en mycket stabil konstruktion vilket underlättar hanteringen och minskar risken för skador under montage och uppkomst av missljud i drift.

Design - Material - Ytbehandling

- Konvektor VHV är pulverlackade och levereras som standard i vit färg RAL 9016 men finns att beställa i andra RAL- kulörer.
- I sortimentet finns även konvektorer med utvändigt koppel (Kontec KK) samt inbyggnad i golv (Katherm).

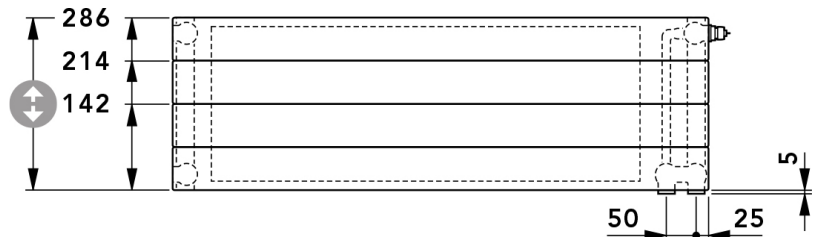

| Modell | A | B | Ansl. |
|--------|-----|-----|-------------------|
| VHV11 | 76 | 118 | Eurokone utv. R20 |
| VHV22 | 72 | 118 | Eurokone utv. R20 |
| VHV23 | 154 | 200 | Eurokone utv. R20 |
| VHV34 | 72 | 200 | Eurokone utv. R20 |
| VHV35 | 154 | 282 | Eurokone utv. R20 |

VHV 22

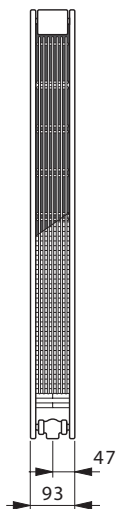

| Benämning | Längd | Artikelnummer | Effekt 75/65/20°C | Effekt 60/45/20°C | Effekt 55/45/20°C | Pris |
|-------------|-------|---------------|-------------------|-------------------|-------------------|-------------------|
| VHV22-14-05 | 500 | VHV22-14-05 | 320 | 180 | 165 | Pris på förfrågan |
| VHV22-14-06 | 600 | VHV22-14-06 | 385 | 215 | 198 | Pris på förfrågan |
| VHV22-14-07 | 700 | VHV22-14-07 | 449 | 251 | 231 | Pris på förfrågan |
| VHV22-14-08 | 800 | VHV22-14-08 | 513 | 287 | 264 | Pris på förfrågan |
| VHV22-14-09 | 900 | VHV22-14-09 | 577 | 323 | 297 | Pris på förfrågan |
| VHV22-14-10 | 1000 | VHV22-14-10 | 641 | 359 | 330 | Pris på förfrågan |
| VHV22-14-11 | 1100 | VHV22-14-11 | 705 | 395 | 363 | Pris på förfrågan |
| VHV22-14-12 | 1200 | VHV22-14-12 | 769 | 431 | 396 | Pris på förfrågan |
| VHV22-14-13 | 1300 | VHV22-14-13 | 833 | 467 | 429 | Pris på förfrågan |
| VHV22-14-14 | 1400 | VHV22-14-14 | 897 | 503 | 462 | Pris på förfrågan |
| VHV22-14-16 | 1600 | VHV22-14-16 | 1026 | 575 | 528 | Pris på förfrågan |
| VHV22-14-18 | 1800 | VHV22-14-18 | 1154 | 646 | 594 | Pris på förfrågan |
| VHV22-14-20 | 2000 | VHV22-14-20 | 1282 | 718 | 660 | Pris på förfrågan |
| VHV22-14-22 | 2200 | VHV22-14-22 | 1410 | 790 | 726 | Pris på förfrågan |
| VHV22-14-24 | 2400 | VHV22-14-24 | 1538 | 862 | 792 | Pris på förfrågan |
| VHV22-14-26 | 2600 | VHV22-14-26 | 1667 | 934 | 858 | Pris på förfrågan |
| VHV22-14-28 | 2800 | VHV22-14-28 | 1795 | 1006 | 924 | Pris på förfrågan |
| VHV22-14-30 | 3000 | VHV22-14-30 | 1923 | 1077 | 990 | Pris på förfrågan |

Höjd 142 mm

VHV 23

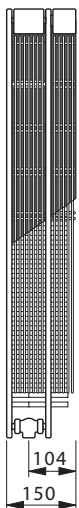

| Benämning | Längd | Artikelnummer | Effekt 75/65/20°C | Effekt 60/45/20°C | Effekt 55/45/20°C | Pris |
|-------------|-------|---------------|-------------------|-------------------|-------------------|-------------------|
| VHV23-14-05 | 500 | VHV23-14-05 | 398 | 223 | 205 | Pris på förfrågan |
| VHV23-14-06 | 600 | VHV23-14-06 | 478 | 268 | 246 | Pris på förfrågan |
| VHV23-14-07 | 700 | VHV23-14-07 | 558 | 313 | 287 | Pris på förfrågan |
| VHV23-14-08 | 800 | VHV23-14-08 | 638 | 357 | 328 | Pris på förfrågan |
| VHV23-14-09 | 900 | VHV23-14-09 | 717 | 402 | 369 | Pris på förfrågan |
| VHV23-14-10 | 1000 | VHV23-14-10 | 797 | 447 | 410 | Pris på förfrågan |
| VHV23-14-11 | 1100 | VHV23-14-11 | 877 | 491 | 451 | Pris på förfrågan |
| VHV23-14-12 | 1200 | VHV23-14-12 | 956 | 536 | 492 | Pris på förfrågan |
| VHV23-14-13 | 1300 | VHV23-14-13 | 1036 | 581 | 533 | Pris på förfrågan |
| VHV23-14-14 | 1400 | VHV23-14-14 | 1116 | 625 | 574 | Pris på förfrågan |
| VHV23-14-16 | 1600 | VHV23-14-16 | 1275 | 714 | 656 | Pris på förfrågan |
| VHV23-14-18 | 1800 | VHV23-14-18 | 1435 | 804 | 738 | Pris på förfrågan |
| VHV23-14-20 | 2000 | VHV23-14-20 | 1594 | 893 | 821 | Pris på förfrågan |
| VHV23-14-22 | 2200 | VHV23-14-22 | 1753 | 982 | 903 | Pris på förfrågan |
| VHV23-14-24 | 2400 | VHV23-14-24 | 1913 | 1072 | 985 | Pris på förfrågan |
| VHV23-14-26 | 2600 | VHV23-14-26 | 2072 | 1161 | 1067 | Pris på förfrågan |
| VHV23-14-28 | 2800 | VHV23-14-28 | 2232 | 1250 | 1149 | Pris på förfrågan |
| VHV23-14-30 | 3000 | VHV23-14-30 | 2391 | 1340 | 1231 | Pris på förfrågan |

VHV 34

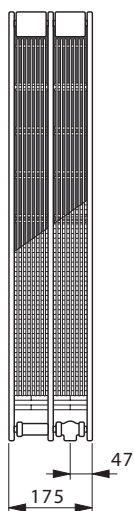

| Benämning | Längd | Artikelnummer | Effekt 75/65/20°C | Effekt 60/45/20°C | Effekt 55/45/20°C | Pris |
|-------------|-------|---------------|-------------------|-------------------|-------------------|-------------------|
| VHV34-14-05 | 500 | VHV34-14-05 | 525 | 299 | 276 | Pris på förfrågan |
| VHV34-14-06 | 600 | VHV34-14-06 | 630 | 359 | 331 | Pris på förfrågan |
| VHV34-14-07 | 700 | VHV34-14-07 | 735 | 419 | 386 | Pris på förfrågan |
| VHV34-14-08 | 800 | VHV34-14-08 | 840 | 479 | 441 | Pris på förfrågan |
| VHV34-14-09 | 900 | VHV34-14-09 | 945 | 539 | 496 | Pris på förfrågan |
| VHV34-14-10 | 1000 | VHV34-14-10 | 1050 | 599 | 552 | Pris på förfrågan |
| VHV34-14-11 | 1100 | VHV34-14-11 | 1155 | 659 | 607 | Pris på förfrågan |
| VHV34-14-12 | 1200 | VHV34-14-12 | 1260 | 719 | 662 | Pris på förfrågan |
| VHV34-14-13 | 1300 | VHV34-14-13 | 1365 | 779 | 717 | Pris på förfrågan |
| VHV34-14-14 | 1400 | VHV34-14-14 | 1470 | 838 | 772 | Pris på förfrågan |
| VHV34-14-16 | 1600 | VHV34-14-16 | 1680 | 958 | 883 | Pris på förfrågan |
| VHV34-14-18 | 1800 | VHV34-14-18 | 1890 | 1078 | 993 | Pris på förfrågan |
| VHV34-14-20 | 2000 | VHV34-14-20 | 2100 | 1198 | 1103 | Pris på förfrågan |
| VHV34-14-22 | 2200 | VHV34-14-22 | 2310 | 1318 | 1214 | Pris på förfrågan |
| VHV34-14-24 | 2400 | VHV34-14-24 | 2520 | 1437 | 1324 | Pris på förfrågan |
| VHV34-14-26 | 2600 | VHV34-14-26 | 2730 | 1557 | 1434 | Pris på förfrågan |
| VHV34-14-28 | 2800 | VHV34-14-28 | 2940 | 1677 | 1545 | Pris på förfrågan |
| VHV34-14-30 | 3000 | VHV34-14-30 | 3150 | 1797 | 1655 | Pris på förfrågan |

VHV 35

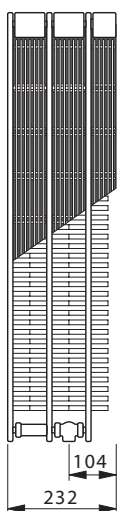

| Benämning | Längd | Artikelnummer | Effekt 75/65/20°C | Effekt 60/45/20°C | Effekt 55/45/20°C | Pris |
|-------------|-------|---------------|-------------------|-------------------|-------------------|-------------------|
| VHV35-14-05 | 500 | VHV35-14-05 | 598 | 337 | 310 | Pris på förfrågan |
| VHV35-14-06 | 600 | VHV35-14-06 | 718 | 404 | 372 | Pris på förfrågan |
| VHV35-14-07 | 700 | VHV35-14-07 | 838 | 472 | 434 | Pris på förfrågan |
| VHV35-14-08 | 800 | VHV35-14-08 | 958 | 539 | 495 | Pris på förfrågan |
| VHV35-14-09 | 900 | VHV35-14-09 | 1077 | 606 | 557 | Pris på förfrågan |
| VHV35-14-10 | 1000 | VHV35-14-10 | 1197 | 674 | 619 | Pris på förfrågan |
| VHV35-14-11 | 1100 | VHV35-14-11 | 1317 | 741 | 681 | Pris på förfrågan |
| VHV35-14-12 | 1200 | VHV35-14-12 | 1436 | 808 | 743 | Pris på förfrågan |
| VHV35-14-13 | 1300 | VHV35-14-13 | 1556 | 876 | 805 | Pris på förfrågan |
| VHV35-14-14 | 1400 | VHV35-14-14 | 1676 | 943 | 867 | Pris på förfrågan |
| VHV35-14-16 | 1600 | VHV35-14-16 | 1915 | 1078 | 991 | Pris på förfrågan |
| VHV35-14-18 | 1800 | VHV35-14-18 | 2155 | 1213 | 1115 | Pris på förfrågan |
| VHV35-14-20 | 2000 | VHV35-14-20 | 2394 | 1347 | 1239 | Pris på förfrågan |
| VHV35-14-22 | 2200 | VHV35-14-22 | 2633 | 1482 | 1362 | Pris på förfrågan |
| VHV35-14-24 | 2400 | VHV35-14-24 | 2873 | 1617 | 1486 | Pris på förfrågan |
| VHV35-14-26 | 2600 | VHV35-14-26 | 3112 | 1752 | 1610 | Pris på förfrågan |
| VHV35-14-28 | 2800 | VHV35-14-28 | 3352 | 1886 | 1734 | Pris på förfrågan |
| VHV35-14-30 | 3000 | VHV35-14-30 | 3591 | 2021 | 1858 | Pris på förfrågan |

Höjd 214 mm



VHV 11

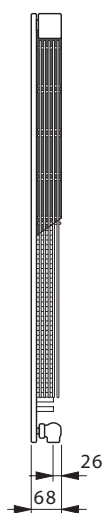

| Benämning | Längd | Artikelnummer | Effekt 75/65/20°C | Effekt 60/45/20°C | Effekt 55/45/20°C | Pris |
|-------------|-------|---------------|-------------------|-------------------|-------------------|-------------------|
| VHV11-21-05 | 500 | VHV11-21-05 | 232 | 129 | 118 | Pris på förfrågan |
| VHV11-21-06 | 600 | VHV11-21-06 | 278 | 155 | 142 | Pris på förfrågan |
| VHV11-21-07 | 700 | VHV11-21-07 | 325 | 180 | 165 | Pris på förfrågan |
| VHV11-21-08 | 800 | VHV11-21-08 | 371 | 206 | 189 | Pris på förfrågan |
| VHV11-21-09 | 900 | VHV11-21-09 | 418 | 232 | 213 | Pris på förfrågan |
| VHV11-21-10 | 1000 | VHV11-21-10 | 464 | 258 | 236 | Pris på förfrågan |
| VHV11-21-11 | 1100 | VHV11-21-11 | 510 | 283 | 260 | Pris på förfrågan |
| VHV11-21-12 | 1200 | VHV11-21-12 | 557 | 309 | 284 | Pris på förfrågan |
| VHV11-21-13 | 1300 | VHV11-21-13 | 603 | 335 | 307 | Pris på förfrågan |
| VHV11-21-14 | 1400 | VHV11-21-14 | 650 | 361 | 331 | Pris på förfrågan |
| VHV11-21-16 | 1600 | VHV11-21-16 | 742 | 412 | 378 | Pris på förfrågan |
| VHV11-21-18 | 1800 | VHV11-21-18 | 835 | 464 | 426 | Pris på förfrågan |
| VHV11-21-20 | 2000 | VHV11-21-20 | 928 | 515 | 473 | Pris på förfrågan |
| VHV11-21-22 | 2200 | VHV11-21-22 | 1021 | 567 | 520 | Pris på förfrågan |
| VHV11-21-24 | 2400 | VHV11-21-24 | 1114 | 618 | 567 | Pris på förfrågan |
| VHV11-21-26 | 2600 | VHV11-21-26 | 1206 | 670 | 615 | Pris på förfrågan |
| VHV11-21-28 | 2800 | VHV11-21-28 | 1299 | 721 | 662 | Pris på förfrågan |
| VHV11-21-30 | 3000 | VHV11-21-30 | 1392 | 773 | 709 | Pris på förfrågan |

VHV 22

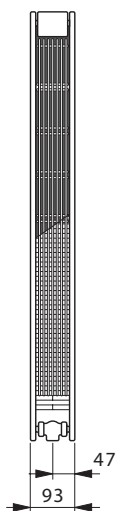

| Benämning | Längd | Artikelnummer | Effekt 75/65/20°C | Effekt 60/45/20°C | Effekt 55/45/20°C | Pris |
|-------------|-------|---------------|-------------------|-------------------|-------------------|-------------------|
| VHV22-21-05 | 500 | VHV22-21-05 | 419 | 231 | 211 | Pris på förfrågan |
| VHV22-21-06 | 600 | VHV22-21-06 | 503 | 277 | 254 | Pris på förfrågan |
| VHV22-21-07 | 700 | VHV22-21-07 | 587 | 323 | 296 | Pris på förfrågan |
| VHV22-21-08 | 800 | VHV22-21-08 | 670 | 369 | 338 | Pris på förfrågan |
| VHV22-21-09 | 900 | VHV22-21-09 | 754 | 415 | 380 | Pris på förfrågan |
| VHV22-21-10 | 1000 | VHV22-21-10 | 838 | 461 | 423 | Pris på förfrågan |
| VHV22-21-11 | 1100 | VHV22-21-11 | 922 | 507 | 465 | Pris på förfrågan |
| VHV22-21-12 | 1200 | VHV22-21-12 | 1006 | 553 | 507 | Pris på förfrågan |
| VHV22-21-13 | 1300 | VHV22-21-13 | 1089 | 600 | 549 | Pris på förfrågan |
| VHV22-21-14 | 1400 | VHV22-21-14 | 1173 | 646 | 592 | Pris på förfrågan |
| VHV22-21-16 | 1600 | VHV22-21-16 | 1341 | 738 | 676 | Pris på förfrågan |
| VHV22-21-18 | 1800 | VHV22-21-18 | 1508 | 830 | 761 | Pris på förfrågan |
| VHV22-21-20 | 2000 | VHV22-21-20 | 1676 | 922 | 845 | Pris på förfrågan |
| VHV22-21-22 | 2200 | VHV22-21-22 | 1844 | 1015 | 930 | Pris på förfrågan |
| VHV22-21-24 | 2400 | VHV22-21-24 | 2011 | 1107 | 1014 | Pris på förfrågan |
| VHV22-21-26 | 2600 | VHV22-21-26 | 2179 | 1199 | 1099 | Pris på förfrågan |
| VHV22-21-28 | 2800 | VHV22-21-28 | 2346 | 1291 | 1183 | Pris på förfrågan |
| VHV22-21-30 | 3000 | VHV22-21-30 | 2514 | 1384 | 1268 | Pris på förfrågan |

VHV 23

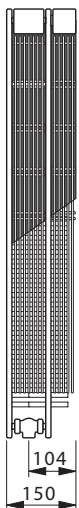

| Benämning | Längd | Artikelnummer | Effekt 75/65/20°C | Effekt 60/45/20°C | Effekt 55/45/20°C | Pris |
|-------------|-------|---------------|-------------------|-------------------|-------------------|-------------------|
| VHV23-21-05 | 500 | VHV23-21-05 | 518 | 285 | 261 | Pris på förfrågan |
| VHV23-21-06 | 600 | VHV23-21-06 | 621 | 342 | 313 | Pris på förfrågan |
| VHV23-21-07 | 700 | VHV23-21-07 | 724 | 399 | 365 | Pris på förfrågan |
| VHV23-21-08 | 800 | VHV23-21-08 | 828 | 456 | 418 | Pris på förfrågan |
| VHV23-21-09 | 900 | VHV23-21-09 | 932 | 513 | 470 | Pris på förfrågan |
| VHV23-21-10 | 1000 | VHV23-21-10 | 1035 | 570 | 522 | Pris på förfrågan |
| VHV23-21-11 | 1100 | VHV23-21-11 | 1138 | 627 | 574 | Pris på förfrågan |
| VHV23-21-12 | 1200 | VHV23-21-12 | 1242 | 684 | 626 | Pris på förfrågan |
| VHV23-21-13 | 1300 | VHV23-21-13 | 1346 | 741 | 679 | Pris på förfrågan |
| VHV23-21-14 | 1400 | VHV23-21-14 | 1449 | 798 | 731 | Pris på förfrågan |
| VHV23-21-16 | 1600 | VHV23-21-16 | 1656 | 911 | 835 | Pris på förfrågan |
| VHV23-21-18 | 1800 | VHV23-21-18 | 1863 | 1025 | 940 | Pris på förfrågan |
| VHV23-21-20 | 2000 | VHV23-21-20 | 2070 | 1139 | 1044 | Pris på förfrågan |
| VHV23-21-22 | 2200 | VHV23-21-22 | 2277 | 1253 | 1148 | Pris på förfrågan |
| VHV23-21-24 | 2400 | VHV23-21-24 | 2484 | 1367 | 1253 | Pris på förfrågan |
| VHV23-21-26 | 2600 | VHV23-21-26 | 2691 | 1481 | 1357 | Pris på förfrågan |
| VHV23-21-28 | 2800 | VHV23-21-28 | 2898 | 1595 | 1462 | Pris på förfrågan |
| VHV23-21-30 | 3000 | VHV23-21-30 | 3105 | 1709 | 1566 | Pris på förfrågan |

VHV 34

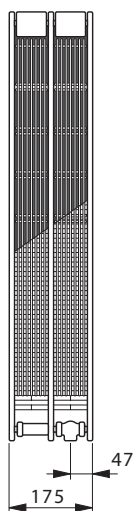

| Benämning | Längd | Artikelnummer | Effekt 75/65/20°C | Effekt 60/45/20°C | Effekt 55/45/20°C | Pris |
|-------------|-------|---------------|-------------------|-------------------|-------------------|-------------------|
| VHV34-21-05 | 500 | VHV34-21-05 | 697 | 385 | 353 | Pris på förfrågan |
| VHV34-21-06 | 600 | VHV34-21-06 | 836 | 462 | 424 | Pris på förfrågan |
| VHV34-21-07 | 700 | VHV34-21-07 | 976 | 539 | 495 | Pris på förfrågan |
| VHV34-21-08 | 800 | VHV34-21-08 | 1115 | 617 | 565 | Pris på förfrågan |
| VHV34-21-09 | 900 | VHV34-21-09 | 1255 | 694 | 636 | Pris på förfrågan |
| VHV34-21-10 | 1000 | VHV34-21-10 | 1394 | 771 | 707 | Pris på förfrågan |
| VHV34-21-11 | 1100 | VHV34-21-11 | 1533 | 848 | 777 | Pris på förfrågan |
| VHV34-21-12 | 1200 | VHV34-21-12 | 1673 | 925 | 848 | Pris på förfrågan |
| VHV34-21-13 | 1300 | VHV34-21-13 | 1812 | 1002 | 919 | Pris på förfrågan |
| VHV34-21-14 | 1400 | VHV34-21-14 | 1952 | 1079 | 989 | Pris på förfrågan |
| VHV34-21-16 | 1600 | VHV34-21-16 | 2230 | 1233 | 1131 | Pris på förfrågan |
| VHV34-21-18 | 1800 | VHV34-21-18 | 2509 | 1387 | 1272 | Pris på förfrågan |
| VHV34-21-20 | 2000 | VHV34-21-20 | 2788 | 1541 | 1413 | Pris på förfrågan |
| VHV34-21-22 | 2200 | VHV34-21-22 | 3067 | 1695 | 1555 | Pris på förfrågan |
| VHV34-21-24 | 2400 | VHV34-21-24 | 3346 | 1850 | 1696 | Pris på förfrågan |
| VHV34-21-26 | 2600 | VHV34-21-26 | 3624 | 2004 | 1837 | Pris på förfrågan |
| VHV34-21-28 | 2800 | VHV34-21-28 | 3903 | 2158 | 1979 | Pris på förfrågan |
| VHV34-21-30 | 3000 | VHV34-21-30 | 4182 | 2312 | 2120 | Pris på förfrågan |

VHV 35

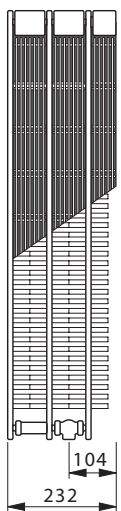

| Benämning | Längd | Artikelnummer | Effekt 75/65/20°C | Effekt 60/45/20°C | Effekt 55/45/20°C | Pris |
|-------------|-------|---------------|-------------------|-------------------|-------------------|-------------------|
| VHV35-21-05 | 500 | VHV35-21-05 | 826 | 452 | 414 | Pris på förfrågan |
| VHV35-21-06 | 600 | VHV35-21-06 | 991 | 543 | 497 | Pris på förfrågan |
| VHV35-21-07 | 700 | VHV35-21-07 | 1156 | 633 | 580 | Pris på förfrågan |
| VHV35-21-08 | 800 | VHV35-21-08 | 1321 | 724 | 663 | Pris på förfrågan |
| VHV35-21-09 | 900 | VHV35-21-09 | 1486 | 814 | 746 | Pris på förfrågan |
| VHV35-21-10 | 1000 | VHV35-21-10 | 1651 | 905 | 828 | Pris på förfrågan |
| VHV35-21-11 | 1100 | VHV35-21-11 | 1816 | 995 | 911 | Pris på förfrågan |
| VHV35-21-12 | 1200 | VHV35-21-12 | 1981 | 1086 | 994 | Pris på förfrågan |
| VHV35-21-13 | 1300 | VHV35-21-13 | 2146 | 1176 | 1077 | Pris på förfrågan |
| VHV35-21-14 | 1400 | VHV35-21-14 | 2311 | 1267 | 1160 | Pris på förfrågan |
| VHV35-21-16 | 1600 | VHV35-21-16 | 2642 | 1447 | 1325 | Pris på förfrågan |
| VHV35-21-18 | 1800 | VHV35-21-18 | 2972 | 1628 | 1491 | Pris på förfrågan |
| VHV35-21-20 | 2000 | VHV35-21-20 | 3302 | 1809 | 1657 | Pris på förfrågan |
| VHV35-21-22 | 2200 | VHV35-21-22 | 3632 | 1990 | 1823 | Pris på förfrågan |
| VHV35-21-24 | 2400 | VHV35-21-24 | 3962 | 2171 | 1988 | Pris på förfrågan |
| VHV35-21-26 | 2600 | VHV35-21-26 | 4293 | 2352 | 2154 | Pris på förfrågan |
| VHV35-21-28 | 2800 | VHV35-21-28 | 4623 | 2533 | 2320 | Pris på förfrågan |
| VHV35-21-30 | 3000 | VHV35-21-30 | 4953 | 2714 | 2485 | Pris på förfrågan |

Konvektorer 286 mm

VHV 11

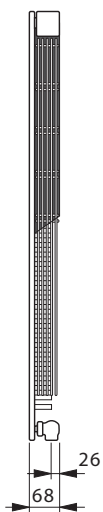

| Benämning | Längd | Artikelnummer | Effekt 75/65/20°C | Effekt 60/45/20°C | Effekt 55/45/20°C | Pris |
|-------------|-------|---------------|-------------------|-------------------|-------------------|-------------------|
| VHV11-28-05 | 500 | VHV11-28-05 | 288 | 159 | 146 | Pris på förfrågan |
| VHV11-28-06 | 600 | VHV11-28-06 | 346 | 191 | 175 | Pris på förfrågan |
| VHV11-28-07 | 700 | VHV11-28-07 | 404 | 222 | 204 | Pris på förfrågan |
| VHV11-28-08 | 800 | VHV11-28-08 | 462 | 254 | 233 | Pris på förfrågan |
| VHV11-28-09 | 900 | VHV11-28-09 | 519 | 286 | 262 | Pris på förfrågan |
| VHV11-28-10 | 1000 | VHV11-28-10 | 577 | 318 | 291 | Pris på förfrågan |
| VHV11-28-11 | 1100 | VHV11-28-11 | 635 | 349 | 320 | Pris på förfrågan |
| VHV11-28-12 | 1200 | VHV11-28-12 | 692 | 381 | 349 | Pris på förfrågan |
| VHV11-28-13 | 1300 | VHV11-28-13 | 750 | 413 | 378 | Pris på förfrågan |
| VHV11-28-14 | 1400 | VHV11-28-14 | 808 | 445 | 407 | Pris på förfrågan |
| VHV11-28-16 | 1600 | VHV11-28-16 | 923 | 508 | 466 | Pris på förfrågan |
| VHV11-28-18 | 1800 | VHV11-28-18 | 1039 | 572 | 524 | Pris på förfrågan |
| VHV11-28-20 | 2000 | VHV11-28-20 | 1154 | 635 | 582 | Pris på förfrågan |
| VHV11-28-22 | 2200 | VHV11-28-22 | 1269 | 699 | 640 | Pris på förfrågan |
| VHV11-28-24 | 2400 | VHV11-28-24 | 1385 | 762 | 698 | Pris på förfrågan |
| VHV11-28-26 | 2600 | VHV11-28-26 | 1500 | 826 | 757 | Pris på förfrågan |
| VHV11-28-28 | 2800 | VHV11-28-28 | 1616 | 889 | 815 | Pris på förfrågan |
| VHV11-28-30 | 3000 | VHV11-28-30 | 1731 | 953 | 873 | Pris på förfrågan |

VHV 22

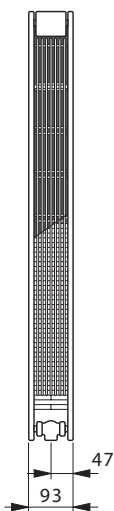

| Benämning | Längd | Artikelnummer | Effekt 75/65/20°C | Effekt 60/45/20°C | Effekt 55/45/20°C | Pris |
|-------------|-------|---------------|-------------------|-------------------|-------------------|-------------------|
| VHV22-28-05 | 500 | VHV22-28-05 | 516 | 279 | 255 | Pris på förfrågan |
| VHV22-28-06 | 600 | VHV22-28-06 | 619 | 335 | 306 | Pris på förfrågan |
| VHV22-28-07 | 700 | VHV22-28-07 | 722 | 391 | 357 | Pris på förfrågan |
| VHV22-28-08 | 800 | VHV22-28-08 | 826 | 446 | 408 | Pris på förfrågan |
| VHV22-28-09 | 900 | VHV22-28-09 | 929 | 502 | 459 | Pris på förfrågan |
| VHV22-28-10 | 1000 | VHV22-28-10 | 1032 | 558 | 510 | Pris på förfrågan |
| VHV22-28-11 | 1100 | VHV22-28-11 | 1135 | 614 | 561 | Pris på förfrågan |
| VHV22-28-12 | 1200 | VHV22-28-12 | 1238 | 670 | 612 | Pris på förfrågan |
| VHV22-28-13 | 1300 | VHV22-28-13 | 1342 | 725 | 663 | Pris på förfrågan |
| VHV22-28-14 | 1400 | VHV22-28-14 | 1445 | 781 | 714 | Pris på förfrågan |
| VHV22-28-16 | 1600 | VHV22-28-16 | 1651 | 893 | 816 | Pris på förfrågan |
| VHV22-28-18 | 1800 | VHV22-28-18 | 1858 | 1004 | 918 | Pris på förfrågan |
| VHV22-28-20 | 2000 | VHV22-28-20 | 2064 | 1116 | 1020 | Pris på förfrågan |
| VHV22-28-22 | 2200 | VHV22-28-22 | 2270 | 1228 | 1122 | Pris på förfrågan |
| VHV22-28-24 | 2400 | VHV22-28-24 | 2477 | 1339 | 1224 | Pris på förfrågan |
| VHV22-28-26 | 2600 | VHV22-28-26 | 2683 | 1451 | 1326 | Pris på förfrågan |
| VHV22-28-28 | 2800 | VHV22-28-28 | 2890 | 1562 | 1428 | Pris på förfrågan |
| VHV22-28-30 | 3000 | VHV22-28-30 | 3096 | 1674 | 1530 | Pris på förfrågan |

VHV 23

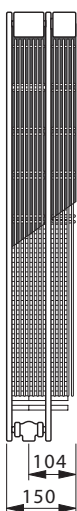

| Benämning | Längd | Artikelnummer | Effekt 75/65/20°C | Effekt 60/45/20°C | Effekt 55/45/20°C | Pris |
|-------------|-------|---------------|-------------------|-------------------|-------------------|-------------------|
| VHV23-28-05 | 500 | VHV23-28-05 | 630 | 341 | 312 | Pris på förfrågan |
| VHV23-28-06 | 600 | VHV23-28-06 | 757 | 409 | 374 | Pris på förfrågan |
| VHV23-28-07 | 700 | VHV23-28-07 | 883 | 477 | 436 | Pris på förfrågan |
| VHV23-28-08 | 800 | VHV23-28-08 | 1009 | 545 | 498 | Pris på förfrågan |
| VHV23-28-09 | 900 | VHV23-28-09 | 1135 | 614 | 561 | Pris på förfrågan |
| VHV23-28-10 | 1000 | VHV23-28-10 | 1261 | 682 | 623 | Pris på förfrågan |
| VHV23-28-11 | 1100 | VHV23-28-11 | 1387 | 750 | 685 | Pris på förfrågan |
| VHV23-28-12 | 1200 | VHV23-28-12 | 1513 | 818 | 748 | Pris på förfrågan |
| VHV23-28-13 | 1300 | VHV23-28-13 | 1639 | 886 | 810 | Pris på förfrågan |
| VHV23-28-14 | 1400 | VHV23-28-14 | 1765 | 955 | 872 | Pris på förfrågan |
| VHV23-28-16 | 1600 | VHV23-28-16 | 2018 | 1091 | 997 | Pris på förfrågan |
| VHV23-28-18 | 1800 | VHV23-28-18 | 2270 | 1227 | 1122 | Pris på förfrågan |
| VHV23-28-20 | 2000 | VHV23-28-20 | 2522 | 1364 | 1246 | Pris på förfrågan |
| VHV23-28-22 | 2200 | VHV23-28-22 | 2774 | 1500 | 1371 | Pris på förfrågan |
| VHV23-28-24 | 2400 | VHV23-28-24 | 3026 | 1636 | 1495 | Pris på förfrågan |
| VHV23-28-26 | 2600 | VHV23-28-26 | 3279 | 1773 | 1620 | Pris på förfrågan |
| VHV23-28-28 | 2800 | VHV23-28-28 | 3531 | 1909 | 1745 | Pris på förfrågan |
| VHV23-28-30 | 3000 | VHV23-28-30 | 3783 | 2045 | 1869 | Pris på förfrågan |

VHV 34

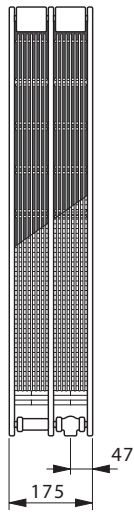

| Benämning | Längd | Artikelnummer | Effekt 75/65/20°C | Effekt 60/45/20°C | Effekt 55/45/20°C | Pris |
|-------------|-------|---------------|-------------------|-------------------|-------------------|-------------------|
| VHV34-28-05 | 500 | VHV34-28-05 | 862 | 466 | 426 | Pris på förfrågan |
| VHV34-28-06 | 600 | VHV34-28-06 | 1034 | 559 | 511 | Pris på förfrågan |
| VHV34-28-07 | 700 | VHV34-28-07 | 1206 | 652 | 596 | Pris på förfrågan |
| VHV34-28-08 | 800 | VHV34-28-08 | 1378 | 745 | 681 | Pris på förfrågan |
| VHV34-28-09 | 900 | VHV34-28-09 | 1551 | 838 | 766 | Pris på förfrågan |
| VHV34-28-10 | 1000 | VHV34-28-10 | 1723 | 932 | 851 | Pris på förfrågan |
| VHV34-28-11 | 1100 | VHV34-28-11 | 1895 | 1025 | 937 | Pris på förfrågan |
| VHV34-28-12 | 1200 | VHV34-28-12 | 2068 | 1118 | 1022 | Pris på förfrågan |
| VHV34-28-13 | 1300 | VHV34-28-13 | 2240 | 1211 | 1107 | Pris på förfrågan |
| VHV34-28-14 | 1400 | VHV34-28-14 | 2412 | 1304 | 1192 | Pris på förfrågan |
| VHV34-28-16 | 1600 | VHV34-28-16 | 2757 | 1491 | 1362 | Pris på förfrågan |
| VHV34-28-18 | 1800 | VHV34-28-18 | 3101 | 1677 | 1533 | Pris på förfrågan |
| VHV34-28-20 | 2000 | VHV34-28-20 | 3446 | 1863 | 1703 | Pris på förfrågan |
| VHV34-28-22 | 2200 | VHV34-28-22 | 3791 | 2049 | 1873 | Pris på förfrågan |
| VHV34-28-24 | 2400 | VHV34-28-24 | 4135 | 2236 | 2043 | Pris på förfrågan |
| VHV34-28-26 | 2600 | VHV34-28-26 | 4480 | 2422 | 2214 | Pris på förfrågan |
| VHV34-28-28 | 2800 | VHV34-28-28 | 4824 | 2608 | 2384 | Pris på förfrågan |
| VHV34-28-30 | 3000 | VHV34-28-30 | 5169 | 2795 | 2554 | Pris på förfrågan |

VHV 35

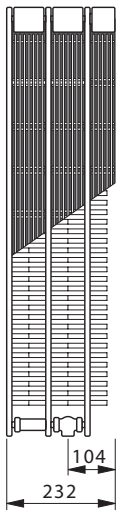

| Benämning | Längd | Artikelnummer | Effekt 75/65/20°C | Effekt 60/45/20°C | Effekt 55/45/20°C | Pris |
|-------------|-------|---------------|-------------------|-------------------|-------------------|-------------------|
| VHV35-28-05 | 500 | VHV35-28-05 | 986 | 528 | 482 | Pris på förfrågan |
| VHV35-28-06 | 600 | VHV35-28-06 | 1183 | 634 | 578 | Pris på förfrågan |
| VHV35-28-07 | 700 | VHV35-28-07 | 1380 | 739 | 675 | Pris på förfrågan |
| VHV35-28-08 | 800 | VHV35-28-08 | 1577 | 845 | 771 | Pris på förfrågan |
| VHV35-28-09 | 900 | VHV35-28-09 | 1774 | 951 | 868 | Pris på förfrågan |
| VHV35-28-10 | 1000 | VHV35-28-10 | 1971 | 1056 | 964 | Pris på förfrågan |
| VHV35-28-11 | 1100 | VHV35-28-11 | 2168 | 1162 | 1060 | Pris på förfrågan |
| VHV35-28-12 | 1200 | VHV35-28-12 | 2365 | 1267 | 1157 | Pris på förfrågan |
| VHV35-28-13 | 1300 | VHV35-28-13 | 2562 | 1373 | 1253 | Pris på förfrågan |
| VHV35-28-14 | 1400 | VHV35-28-14 | 2759 | 1479 | 1350 | Pris på förfrågan |
| VHV35-28-16 | 1600 | VHV35-28-16 | 3154 | 1690 | 1542 | Pris på förfrågan |
| VHV35-28-18 | 1800 | VHV35-28-18 | 3548 | 1901 | 1735 | Pris på förfrågan |
| VHV35-28-20 | 2000 | VHV35-28-20 | 3942 | 2112 | 1928 | Pris på förfrågan |
| VHV35-28-22 | 2200 | VHV35-28-22 | 4336 | 2324 | 2121 | Pris på förfrågan |
| VHV35-28-24 | 2400 | VHV35-28-24 | 4730 | 2535 | 2314 | Pris på förfrågan |
| VHV35-28-26 | 2600 | VHV35-28-26 | 5125 | 2746 | 2507 | Pris på förfrågan |
| VHV35-28-28 | 2800 | VHV35-28-28 | 5519 | 2957 | 2699 | Pris på förfrågan |
| VHV35-28-30 | 3000 | VHV35-28-30 | 5913 | 3169 | 2892 | Pris på förfrågan |

Tillägg av tillbehör

| Artikelnummer | Benämning | Höjd, mm | Rekommenderat antal konsoler | |
|---------------|---|----------|------------------------------|-------------|
| | | | 500-2000mm | 2200-3000mm |
| 6734770 | Golvkonsol T. VHV22,23,34,35 std modell | 90-135 | 2 | 3 |
| SK10 | Golvkonsol T. VHV11 std modell | 110-180 | 2 | 3 |
| SK12 | Golvkonsol T. VHV22,23 | 110-180 | 2 | 3 |
| SK14 | Golvkonsol T. VHV34,35 | 110-180 | 2 | 3 |
| WK10 | Väggkonsol T. VHV11 | | 2 | 3 |
| WK10M | Väggkonsol T. VHV22 | | 2 | 3 |
| WK11 | Väggkonsol T. VHV23,34 | | 2 | 3 |
| WK12 | Väggkonsol T. VHV35 | | 2 | 3 |