

Konvektorer Solid NNV Integra



Konvektor Solid NNV Integra -

En mycket robust och stabil stålkonvektor med ett integrerat koppel avsedd att användas inomhus för uppvärmning i de flesta typer av bostäder och lokaler.

Stålkonvektorn Solid har en hållfast konstruktion som gör den mycket lämplig i offentliga miljöer såsom skolor, köpcentrum, restauranger mm.

Användningsområden

- Passar endast slutna värmesystem.
- Systemtemperaturer 35-110°C.
- Maximalt drifttryck 6 bar. (10 bar mot förfrågan).

Installation - Montering - Underhåll

- Solid NNV levereras med luftskruv och propp
- 2-rörs ventilarrangemang, anslutning 50c/c R20 Eurocone
- Konvektorerna kan levereras packade och märkta enligt ök.

Drift - Komfort

- Solid NNV har en mycket stabil konstruktion vilket underlättar hanteringen och minskar risken för skador under montage och uppkomst av missljud i drift.

Design - Material - Ytbehandling

- Solid NNV är pulverlackerade och levereras som standard i vit färg RAL 9016 men går att beställa i andra RAL- kulörer.
- Konvektorn levereras som standard i längderna 500mm - 3000 mm, men går även i vissa fall att beställa i längder upp till 6000 mm. (Kontakta Curant för mer info)

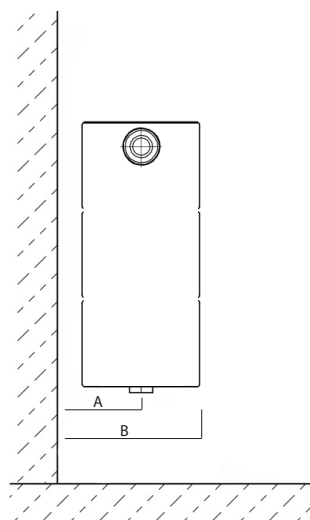

Modell	A	B	Ansl.
NNV21	61	97	R20 Eurocone
NNV32	61	158	R20 Eurocone
NNV43	61	219	R20 Eurocone
NNV54	61	280	R20 Eurocone

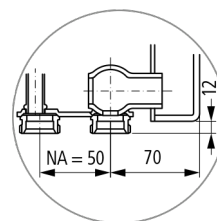

Modell
NNV21

Modell
NNV32

Modell
NNV43

Modell
NNV54

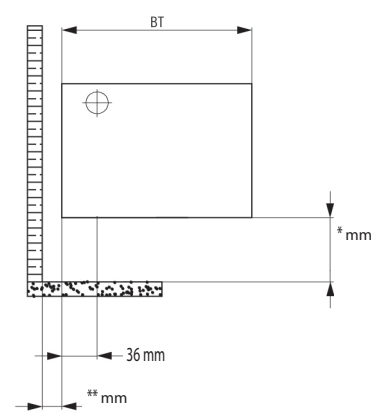
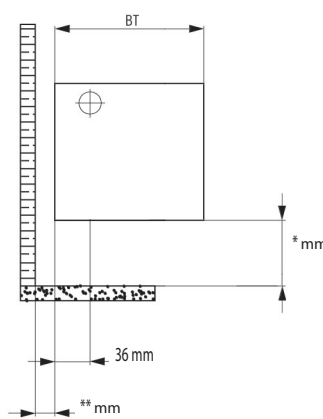
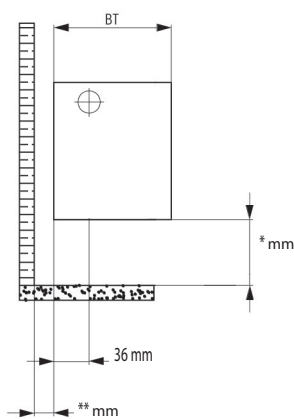
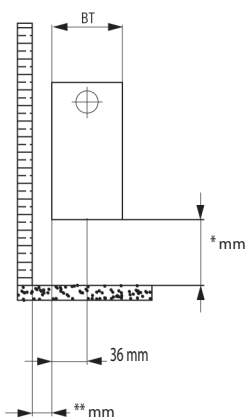

* rek mått från golv 100-150 mm
** rek mått från vägg min 25 mm

Höjd 70 mm

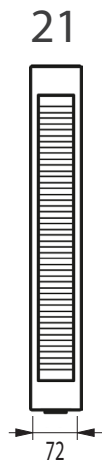

Benämning	Längd	Artikelnummer	Effekt 75/65/20°C	Effekt 60/45/20°C	Effekt 55/45/20°C	Pris
21-07-05	500	NNV21-07-05	174	101	92	På förfrågan
21-07-06	600	NNV21-07-06	209	121	110	På förfrågan
21-07-07	700	NNV21-07-07	244	141	129	På förfrågan
21-07-08	800	NNV21-07-08	279	161	147	På förfrågan
21-07-09	900	NNV21-07-09	314	181	166	På förfrågan
21-07-10	1000	NNV21-07-10	349	201	184	På förfrågan
21-07-11	1100	NNV21-07-11	384	221	203	På förfrågan
21-07-12	1200	NNV21-07-12	419	241	221	På förfrågan
21-07-14	1400	NNV21-07-14	489	282	258	På förfrågan
21-07-16	1600	NNV21-07-16	558	322	295	På förfrågan
21-07-18	1800	NNV21-07-18	628	362	331	På förfrågan
21-07-20	2000	NNV21-07-20	698	402	368	På förfrågan
21-07-22	2200	NNV21-07-22	768	442	405	På förfrågan
21-07-24	2400	NNV21-07-24	838	483	442	På förfrågan
21-07-26	2600	NNV21-07-26	907	523	479	På förfrågan
21-07-28	2800	NNV21-07-28	977	563	516	På förfrågan
21-07-30	3000	NNV21-07-30	1047	603	552	På förfrågan

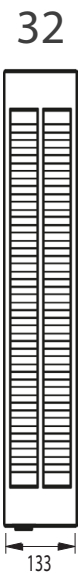

Benämning	Längd	Artikelnummer	Effekt 75/65/20°C	Effekt 60/45/20°C	Effekt 55/45/20°C	Pris
32-07-05	500	NNV32-07-05	296	172	158	På förfrågan
32-07-06	600	NNV32-07-06	356	207	190	På förfrågan
32-07-07	700	NNV32-07-07	415	241	221	På förfrågan
32-07-08	800	NNV32-07-08	474	276	253	På förfrågan
32-07-09	900	NNV32-07-09	534	310	285	På förfrågan
32-07-10	1000	NNV32-07-10	593	345	316	På förfrågan
32-07-11	1100	NNV32-07-11	652	379	348	På förfrågan
32-07-12	1200	NNV32-07-12	712	414	379	På förfrågan
32-07-14	1400	NNV32-07-14	830	483	443	På förfrågan
32-07-16	1600	NNV32-07-16	949	552	506	På förfrågan
32-07-18	1800	NNV32-07-18	1067	621	569	På förfrågan
32-07-20	2000	NNV32-07-20	1186	690	632	På förfrågan
32-07-22	2200	NNV32-07-22	1305	759	696	På förfrågan
32-07-24	2400	NNV32-07-24	1423	828	759	På förfrågan
32-07-26	2600	NNV32-07-26	1542	896	822	På förfrågan
32-07-28	2800	NNV32-07-28	1660	965	885	På förfrågan
32-07-30	3000	NNV32-07-30	1779	1034	949	På förfrågan

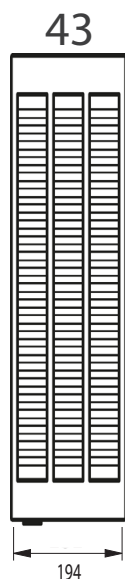

Benämning	Längd	Artikelnummer	Effekt 75/65/20°C	Effekt 60/45/20°C	Effekt 55/45/20°C	Pris
43-07-05	500	NNV43-07-05	406	236	216	På förfrågan
43-07-06	600	NNV43-07-06	488	283	259	På förfrågan
43-07-07	700	NNV43-07-07	569	330	302	På förfrågan
43-07-08	800	NNV43-07-08	650	377	345	På förfrågan
43-07-09	900	NNV43-07-09	732	424	389	På förfrågan
43-07-10	1000	NNV43-07-10	813	471	432	På förfrågan
43-07-11	1100	NNV43-07-11	894	518	475	På förfrågan
43-07-12	1200	NNV43-07-12	976	565	518	På förfrågan
43-07-14	1400	NNV43-07-14	1138	660	604	På förfrågan
43-07-16	1600	NNV43-07-16	1301	754	691	På förfrågan
43-07-18	1800	NNV43-07-18	1463	848	777	På förfrågan
43-07-20	2000	NNV43-07-20	1626	942	863	På förfrågan
43-07-22	2200	NNV43-07-22	1789	1036	950	På förfrågan
43-07-24	2400	NNV43-07-24	1951	1131	1036	På förfrågan
43-07-26	2600	NNV43-07-26	2114	1225	1122	På förfrågan
43-07-28	2800	NNV43-07-28	2276	1319	1209	På förfrågan
43-07-30	3000	NNV43-07-30	2439	1413	1295	På förfrågan

54

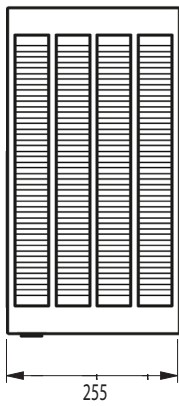

Benämning	Längd	Artikelnummer	Effekt 75/65/20°C	Effekt 60/45/20°C	Effekt 55/45/20°C	Pris
54-07-05	500	NNV54-07-05	512	299	274	På förfrågan
54-07-06	600	NNV54-07-06	615	359	329	På förfrågan
54-07-07	700	NNV54-07-07	717	419	384	På förfrågan
54-07-08	800	NNV54-07-08	820	478	439	På förfrågan
54-07-09	900	NNV54-07-09	922	538	494	På förfrågan
54-07-10	1000	NNV54-07-10	1025	598	549	På förfrågan
54-07-11	1100	NNV54-07-11	1127	658	603	På förfrågan
54-07-12	1200	NNV54-07-12	1230	718	658	På förfrågan
54-07-14	1400	NNV54-07-14	1435	837	768	På förfrågan
54-07-16	1600	NNV54-07-16	1640	957	878	På förfrågan
54-07-18	1800	NNV54-07-18	1845	1076	987	På förfrågan
54-07-20	2000	NNV54-07-20	2050	1196	1097	På förfrågan
54-07-22	2200	NNV54-07-22	2255	1316	1207	På förfrågan
54-07-24	2400	NNV54-07-24	2460	1435	1317	På förfrågan
54-07-26	2600	NNV54-07-26	2665	1555	1426	På förfrågan
54-07-28	2800	NNV54-07-28	2870	1674	1536	På förfrågan
54-07-30	3000	NNV54-07-30	3075	1794	1646	På förfrågan

Höjd 140 mm

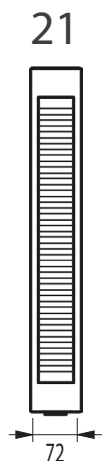

Benämning	Längd	Artikelnummer	Effekt 75/65/20°C	Effekt 60/45/20°C	Effekt 55/45/20°C	Pris
21-14-05	500	NNV21-14-05	271	152	139	På förfrågan
21-14-06	600	NNV21-14-06	326	183	167	På förfrågan
21-14-07	700	NNV21-14-07	380	213	195	På förfrågan
21-14-08	800	NNV21-14-08	434	244	222	På förfrågan
21-14-09	900	NNV21-14-09	489	274	250	På förfrågan
21-14-10	1000	NNV21-14-10	543	305	278	På förfrågan
21-14-11	1100	NNV21-14-11	597	335	306	På förfrågan
21-14-12	1200	NNV21-14-12	652	366	334	På förfrågan
21-14-14	1400	NNV21-14-14	760	427	389	På förfrågan
21-14-16	1600	NNV21-14-16	869	488	445	På förfrågan
21-14-18	1800	NNV21-14-18	977	549	500	På förfrågan
21-14-20	2000	NNV21-14-20	1086	610	556	På förfrågan
21-14-22	2200	NNV21-14-22	1195	671	612	På förfrågan
21-14-24	2400	NNV21-14-24	1303	732	667	På förfrågan
21-14-26	2600	NNV21-14-26	1412	793	723	På förfrågan
21-14-28	2800	NNV21-14-28	1520	854	778	På förfrågan
21-14-30	3000	NNV21-14-30	1629	915	834	På förfrågan

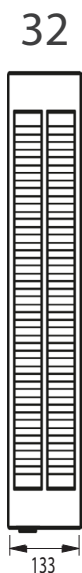

Benämning	Längd	Artikelnummer	Effekt 75/65/20°C	Effekt 60/45/20°C	Effekt 55/45/20°C	Pris
32-14-05	500	NNV32-14-05	439	247	225	På förfrågan
32-14-06	600	NNV32-14-06	527	296	270	På förfrågan
32-14-07	700	NNV32-14-07	615	345	315	På förfrågan
32-14-08	800	NNV32-14-08	702	395	360	På förfrågan
32-14-09	900	NNV32-14-09	790	444	405	På förfrågan
32-14-10	1000	NNV32-14-10	878	493	450	På förfrågan
32-14-11	1100	NNV32-14-11	966	543	495	På förfrågan
32-14-12	1200	NNV32-14-12	1054	592	540	På förfrågan
32-14-14	1400	NNV32-14-14	1229	691	630	På förfrågan
32-14-16	1600	NNV32-14-16	1405	789	720	På förfrågan
32-14-18	1800	NNV32-14-18	1580	888	810	På förfrågan
32-14-20	2000	NNV32-14-20	1756	987	900	På förfrågan
32-14-22	2200	NNV32-14-22	1932	1085	990	På förfrågan
32-14-24	2400	NNV32-14-24	2107	1184	1080	På förfrågan
32-14-26	2600	NNV32-14-26	2283	1283	1170	På förfrågan
32-14-28	2800	NNV32-14-28	2458	1381	1260	På förfrågan
32-14-30	3000	NNV32-14-30	2634	1480	1350	På förfrågan





43

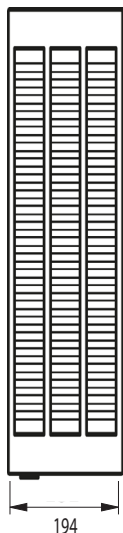

Benämning	Längd	Artikelnummer	Effekt 75/65/20°C	Effekt 60/45/20°C	Effekt 55/45/20°C	Pris
43-14-05	500	NNV43-14-05	592	334	304	På förfrågan
43-14-06	600	NNV43-14-06	711	400	365	På förfrågan
43-14-07	700	NNV43-14-07	829	467	426	På förfrågan
43-14-08	800	NNV43-14-08	948	534	487	På förfrågan
43-14-09	900	NNV43-14-09	1066	601	548	På förfrågan
43-14-10	1000	NNV43-14-10	1185	667	609	På förfrågan
43-14-11	1100	NNV43-14-11	1303	734	670	På förfrågan
43-14-12	1200	NNV43-14-12	1422	801	731	På förfrågan
43-14-14	1400	NNV43-14-14	1659	934	852	På förfrågan
43-14-16	1600	NNV43-14-16	1896	1068	974	På förfrågan
43-14-18	1800	NNV43-14-18	2133	1201	1096	På förfrågan
43-14-20	2000	NNV43-14-20	2370	1335	1218	På förfrågan
43-14-22	2200	NNV43-14-22	2607	1468	1339	På förfrågan
43-14-24	2400	NNV43-14-24	2844	1602	1461	På förfrågan
43-14-26	2600	NNV43-14-26	3081	1735	1583	På förfrågan
43-14-28	2800	NNV43-14-28	3318	1869	1705	På förfrågan
43-14-30	3000	NNV43-14-30	3555	2002	1826	På förfrågan

54

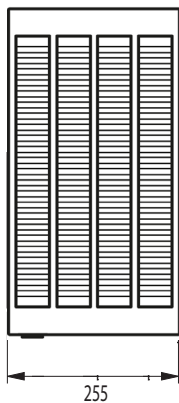

Benämning	Längd	Artikelnummer	Effekt 75/65/20°C	Effekt 60/45/20°C	Effekt 55/45/20°C	Pris
54-14-05	500	NNV54-14-05	743	419	382	På förfrågan
54-14-06	600	NNV54-14-06	892	503	459	På förfrågan
54-14-07	700	NNV54-14-07	1040	586	535	På förfrågan
54-14-08	800	NNV54-14-08	1189	670	611	På förfrågan
54-14-09	900	NNV54-14-09	1337	754	688	På förfrågan
54-14-10	1000	NNV54-14-10	1486	838	764	På förfrågan
54-14-11	1100	NNV54-14-11	1635	921	841	På förfrågan
54-14-12	1200	NNV54-14-12	1783	1005	917	På förfrågan
54-14-14	1400	NNV54-14-14	2080	1173	1070	På förfrågan
54-14-16	1600	NNV54-14-16	2378	1340	1223	På förfrågan
54-14-18	1800	NNV54-14-18	2675	1508	1376	På förfrågan
54-14-20	2000	NNV54-14-20	2972	1675	1528	På förfrågan
54-14-22	2200	NNV54-14-22	3269	1843	1681	På förfrågan
54-14-24	2400	NNV54-14-24	3566	2010	1834	På förfrågan
54-14-26	2600	NNV54-14-26	3864	2178	1987	På förfrågan
54-14-28	2800	NNV54-14-28	4161	2345	2140	På förfrågan
54-14-30	3000	NNV54-14-30	4458	2513	2293	På förfrågan

Höjd 210 mm

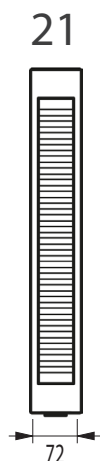

Benämning	Längd	Artikelnummer	Effekt 75/65/20°C	Effekt 60/45/20°C	Effekt 55/45/20°C	Pris
21-21-05	500	NNV21-21-05	345	189	172	På förfrågan
21-21-06	600	NNV21-21-06	415	227	206	På förfrågan
21-21-07	700	NNV21-21-07	484	265	240	På förfrågan
21-21-08	800	NNV21-21-08	553	302	275	På förfrågan
21-21-09	900	NNV21-21-09	622	340	309	På förfrågan
21-21-10	1000	NNV21-21-10	691	378	343	På förfrågan
21-21-11	1100	NNV21-21-11	760	416	378	På förfrågan
21-21-12	1200	NNV21-21-12	829	454	412	På förfrågan
21-21-14	1400	NNV21-21-14	967	529	481	På förfrågan
21-21-16	1600	NNV21-21-16	1106	605	549	På förfrågan
21-21-18	1800	NNV21-21-18	1244	681	618	På förfrågan
21-21-20	2000	NNV21-21-20	1382	756	687	På förfrågan
21-21-22	2200	NNV21-21-22	1520	832	755	På förfrågan
21-21-24	2400	NNV21-21-24	1658	907	824	På förfrågan
21-21-26	2600	NNV21-21-26	1797	983	893	På förfrågan
21-21-28	2800	NNV21-21-28	1935	1059	961	På förfrågan
21-21-30	3000	NNV21-21-30	2073	1134	1030	På förfrågan

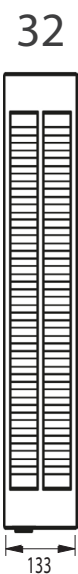

Benämning	Längd	Artikelnummer	Effekt 75/65/20°C	Effekt 60/45/20°C	Effekt 55/45/20°C	Pris
32-21-05	500	NNV32-21-05	563	367	277	På förfrågan
32-21-06	600	NNV32-21-06	676	428	333	På förfrågan
32-21-07	700	NNV32-21-07	789	489	388	På förfrågan
32-21-08	800	NNV32-21-08	902	551	444	På förfrågan
32-21-09	900	NNV32-21-09	1014	612	499	På förfrågan
32-21-10	1000	NNV32-21-10	1127	673	555	På förfrågan
32-21-11	1100	NNV32-21-11	1240	734	610	På förfrågan
32-21-12	1200	NNV32-21-12	1352	857	666	På förfrågan
32-21-14	1400	NNV32-21-14	1578	979	777	På förfrågan
32-21-16	1600	NNV32-21-16	1803	1101	888	På förfrågan
32-21-18	1800	NNV32-21-18	2029	1224	999	På förfrågan
32-21-20	2000	NNV32-21-20	2254	1346	1110	På förfrågan
32-21-22	2200	NNV32-21-22	2479	1468	1221	På förfrågan
32-21-24	2400	NNV32-21-24	2705	1591	1332	På förfrågan
32-21-26	2600	NNV32-21-26	2930	1713	1443	På förfrågan
32-21-28	2800	NNV32-21-28	3156	1836	1554	På förfrågan
32-21-30	3000	NNV32-21-30	3381	449	1665	På förfrågan



43

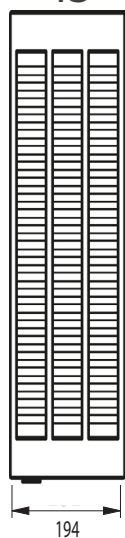

Benämning	Längd	Artikelnummer	Effekt 75/65/20°C	Effekt 60/45/20°C	Effekt 55/45/20°C	Pris
43-21-05	500	NNV43-21-05	820	449	408	På förfrågan
43-21-06	600	NNV43-21-06	984	539	489	På förfrågan
43-21-07	700	NNV43-21-07	1148	628	571	På förfrågan
43-21-08	800	NNV43-21-08	1312	718	652	På förfrågan
43-21-09	900	NNV43-21-09	1476	808	734	På förfrågan
43-21-10	1000	NNV43-21-10	1640	898	815	På förfrågan
43-21-11	1100	NNV43-21-11	1804	987	897	På förfrågan
43-21-12	1200	NNV43-21-12	1968	1077	978	På förfrågan
43-21-14	1400	NNV43-21-14	2296	1257	1141	På förfrågan
43-21-16	1600	NNV43-21-16	2624	1436	1304	På förfrågan
43-21-18	1800	NNV43-21-18	2952	1616	1467	På förfrågan
43-21-20	2000	NNV43-21-20	3280	1795	1630	På förfrågan
43-21-22	2200	NNV43-21-22	3608	1975	1793	På förfrågan
43-21-24	2400	NNV43-21-24	3936	2154	1957	På förfrågan
43-21-26	2600	NNV43-21-26	4264	2334	2120	På förfrågan
43-21-28	2800	NNV43-21-28	4592	2513	2283	På förfrågan
43-21-30	3000	NNV43-21-30	4920	2693	2446	På förfrågan

54

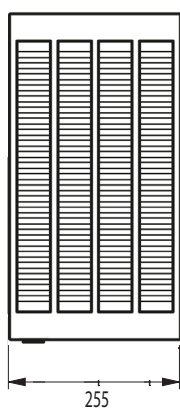

Benämning	Längd	Artikelnummer	Effekt 75/65/20°C	Effekt 60/45/20°C	Effekt 55/45/20°C	Pris
54-21-05	500	NNV54-21-05	1046	570	517	På förfrågan
54-21-06	600	NNV54-21-06	1255	684	620	På förfrågan
54-21-07	700	NNV54-21-07	1464	798	724	På förfrågan
54-21-08	800	NNV54-21-08	1674	911	827	På förfrågan
54-21-09	900	NNV54-21-09	1883	1025	930	På förfrågan
54-21-10	1000	NNV54-21-10	2092	1139	1034	På förfrågan
54-21-11	1100	NNV54-21-11	2301	1253	1137	På förfrågan
54-21-12	1200	NNV54-21-12	2510	1367	1241	På förfrågan
54-21-14	1400	NNV54-21-14	2929	1595	1447	På förfrågan
54-21-16	1600	NNV54-21-16	3347	1823	1654	På förfrågan
54-21-18	1800	NNV54-21-18	3766	2051	1861	På förfrågan
54-21-20	2000	NNV54-21-20	4184	2279	2068	På förfrågan
54-21-22	2200	NNV54-21-22	4602	2507	2274	På förfrågan
54-21-24	2400	NNV54-21-24	5021	2734	2481	På förfrågan
54-21-26	2600	NNV54-21-26	5439	2962	2688	På förfrågan
54-21-28	2800	NNV54-21-28	5858	3190	2895	På förfrågan
54-21-30	3000	NNV54-21-30	6276	3418	3102	På förfrågan

Höjd 280 mm

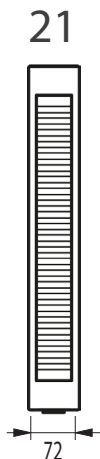

Benämning	Längd	Artikelnummer	Effekt 75/65/20°C	Effekt 60/45/20°C	Effekt 55/45/20°C	Pris
21-28-05	500	NNV21-28-05	404	221	201	På förfrågan
21-28-06	600	NNV21-28-06	485	266	241	På förfrågan
21-28-07	700	NNV21-28-07	566	310	282	På förfrågan
21-28-08	800	NNV21-28-08	647	354	322	På förfrågan
21-28-09	900	NNV21-28-09	728	399	362	På förfrågan
21-28-10	1000	NNV21-28-10	809	443	402	På förfrågan
21-28-11	1100	NNV21-28-11	890	487	442	På förfrågan
21-28-12	1200	NNV21-28-12	971	532	483	På förfrågan
21-28-14	1400	NNV21-28-14	1133	620	563	På förfrågan
21-28-16	1600	NNV21-28-16	1294	709	644	På förfrågan
21-28-18	1800	NNV21-28-18	1456	797	724	På förfrågan
21-28-20	2000	NNV21-28-20	1618	886	805	På förfrågan
21-28-22	2200	NNV21-28-22	1780	974	885	På förfrågan
21-28-24	2400	NNV21-28-24	1942	1063	965	På förfrågan
21-28-26	2600	NNV21-28-26	2103	1152	1046	På förfrågan
21-28-28	2800	NNV21-28-28	2265	1240	1126	På förfrågan
21-28-30	3000	NNV21-28-30	2427	1329	1207	På förfrågan

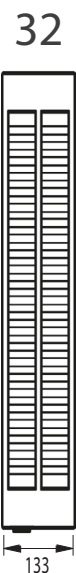

Benämning	Längd	Artikelnummer	Effekt 75/65/20°C	Effekt 60/45/20°C	Effekt 55/45/20°C	Pris
32-28-05	500	NNV32-28-05	681	367	332	På förfrågan
32-28-06	600	NNV32-28-06	818	440	398	På förfrågan
32-28-07	700	NNV32-28-07	954	513	465	På förfrågan
32-28-08	800	NNV32-28-08	1090	587	531	På förfrågan
32-28-09	900	NNV32-28-09	1227	660	598	På förfrågan
32-28-10	1000	NNV32-28-10	1363	733	664	På förfrågan
32-28-11	1100	NNV32-28-11	1499	807	730	På förfrågan
32-28-12	1200	NNV32-28-12	1636	880	797	På förfrågan
32-28-14	1400	NNV32-28-14	1908	1027	930	På förfrågan
32-28-16	1600	NNV32-28-16	2181	1173	1063	På förfrågan
32-28-18	1800	NNV32-28-18	2453	1320	1195	På förfrågan
32-28-20	2000	NNV32-28-20	2726	1467	1328	På förfrågan
32-28-22	2200	NNV32-28-22	2999	1613	1461	På förfrågan
32-28-24	2400	NNV32-28-24	3271	1760	1594	På förfrågan
32-28-26	2600	NNV32-28-26	3544	1906	1727	På förfrågan
32-28-28	2800	NNV32-28-28	3816	2053	1859	På förfrågan
32-28-30	3000	NNV32-28-30	4089	2200	1992	På förfrågan

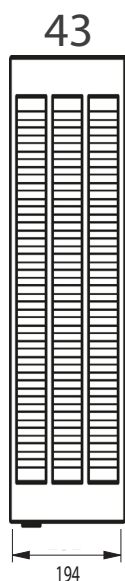

Benämning	Längd	Artikelnummer	Effekt 75/65/20°C	Effekt 60/45/20°C	Effekt 55/45/20°C	Pris
43-28-05	500	NNV43-28-05	942	506	458	På förfrågan
43-28-06	600	NNV43-28-06	1130	607	550	På förfrågan
43-28-07	700	NNV43-28-07	1319	708	641	På förfrågan
43-28-08	800	NNV43-28-08	1507	809	733	På förfrågan
43-28-09	900	NNV43-28-09	1696	911	824	På förfrågan
43-28-10	1000	NNV43-28-10	1884	1012	916	På förfrågan
43-28-11	1100	NNV43-28-11	2072	1113	1008	På förfrågan
43-28-12	1200	NNV43-28-12	2261	1214	1099	På förfrågan
43-28-14	1400	NNV43-28-14	2638	1416	1282	På förfrågan
43-28-16	1600	NNV43-28-16	3014	1619	1466	På förfrågan
43-28-18	1800	NNV43-28-18	3391	1821	1649	På förfrågan
43-28-20	2000	NNV43-28-20	3768	2023	1832	På förfrågan
43-28-22	2200	NNV43-28-22	4145	2226	2015	På förfrågan
43-28-24	2400	NNV43-28-24	4522	2428	2198	På förfrågan
43-28-26	2600	NNV43-28-26	4898	2630	2382	På förfrågan
43-28-28	2800	NNV43-28-28	5275	2833	2565	På förfrågan
43-28-30	3000	NNV43-28-30	5652	3035	2748	På förfrågan

54

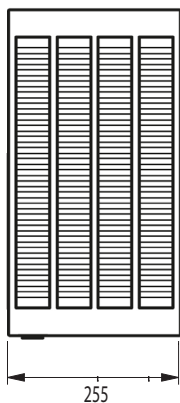

Benämning	Längd	Artikelnummer	Effekt 75/65/20°C	Effekt 60/45/20°C	Effekt 55/45/20°C	Pris
54-28-05	500	NNV54-28-05	1197	639	578	På förfrågan
54-28-06	600	NNV54-28-06	1437	766	693	På förfrågan
54-28-07	700	NNV54-28-07	1676	894	809	På förfrågan
54-28-08	800	NNV54-28-08	1916	1022	924	På förfrågan
54-28-09	900	NNV54-28-09	2155	1150	1040	På förfrågan
54-28-10	1000	NNV54-28-10	2395	1277	1155	På förfrågan
54-28-11	1100	NNV54-28-11	2634	1405	1271	På förfrågan
54-28-12	1200	NNV54-28-12	2874	1533	1386	På förfrågan
54-28-14	1400	NNV54-28-14	3353	1788	1617	På förfrågan
54-28-16	1600	NNV54-28-16	3832	2044	1848	På förfrågan
54-28-18	1800	NNV54-28-18	4311	2299	2079	På förfrågan
54-28-20	2000	NNV54-28-20	4790	2555	2310	På förfrågan
54-28-22	2200	NNV54-28-22	5269	2810	2541	På förfrågan
54-28-24	2400	NNV54-28-24	5748	3066	2772	På förfrågan
54-28-26	2600	NNV54-28-26	6227	3321	3003	På förfrågan
54-28-28	2800	NNV54-28-28	6706	3576	3235	På förfrågan
54-28-30	3000	NNV54-28-30	7185	3832	3466	På förfrågan